



ГЛАВА

Талдомского городского округа Московской области

141900, Московская область, г.Талдом, пл. К. Маркса, д.12
ИНН 5078001721 ОГРН 1025007830693

тел. 8-(49620)-6-36-32; тел. 8-(49620)-3-33-20
e-mail: taldom-rayon@mail.ru

ПОСТАНОВЛЕНИЕ

от 27.04.2024 № 843

Г

Г

«О проведении открытого аукциона
в электронной форме на размещение
нестационарных торговых объектов
на территории Талдомского городского
округа Московской области»

В соответствии с Гражданским кодексом Российской Федерации, Федеральным законом от 06.10.2003 №131-ФЗ «Об общих принципах организации местного самоуправления в Российской Федерации», Федеральным законом от 28.12.2009 № 381-ФЗ «Об основах государственного регулирования торговой деятельности в Российской Федерации», Федеральным законом от 26.07.2006 № 135-ФЗ «О защите конкуренции», Законом Московской области от 24.12.2010 №174/2010-ОЗ «О государственном регулировании торговой деятельности в Московской области», Законом Московской области от 30.12.2014 №191/2014-ОЗ «О регулировании дополнительных вопросов в сфере благоустройства в Московской области», распоряжением Министерства сельского хозяйства и продовольствия Московской области от 13.10.2020 №20РВ-306 «О разработке и утверждении органами местного самоуправления муниципальных образований Московской области схем размещения нестационарных торговых объектов и Методических рекомендаций по размещению нестационарных торговых объектов на территории муниципального образования Московской области», Распоряжением Министерства потребительского рынка и услуг Московской области от 01.11.2016 № 17РВ-42 «О примерном положении о проведении открытого аукциона на право размещения нестационарных торговых объектов», постановлением Главы Талдомского городского округа Московской области №1313 от 10.08.2021 г «Об организации размещения нестационарных торговых объектов на территории Талдомского городского округа Московской области», Уставом Талдомского городского округа Московской области;

Постановляю:

1. Провести 13.06.2024 года открытый аукцион в электронной форме на размещение нестационарных торговых объектов на территории Талдомского городского округа Московской области по адресу:

- Московская область, г.Талдом, Привокзальная площадь.

2. Установить начальную (минимальную) цену на право заключения договора для мест размещения нестационарных торговых объектов на территории Талдомского городского округа Московской области по адресу:

- Московская область, г.Талдом, Привокзальная площадь – 43 512 без НДС (сорок три тысячи пятьсот двенадцать рублей);

3. Утвердить Извещение о проведении открытого аукциона на размещение нестационарных торговых объектов на территории Талдомского городского округа Московской области (далее-Извещение) (Приложение №1).

4. Отделу по потребительскому рынку комитета по экономике администрации Талдомского городского округа Московской области разместить Извещение на официальном сайте торгов (torgi.gov.ru), на Едином портале торгов Московской области (www.torgi.mosreg.ru), на электронной площадке (www.rts-tender.ru) в информационно-телекоммуникационной сети «Интернет»

5. Отделу информационного обеспечения администрации Талдомского городского округа разместить настоящее постановление на официальном сайте администрации Талдомского городского округа Московской области в информационно-телекоммуникационной сети «Интернет» по адресу: талдом-округ.рф.

6. Контроль за выполнением настоящего постановления возложить на заместителя главы Талдомского городского округа Московской области Марусеву Е.В.

Глава Талдомского городского округа



Ю.В. Крупенин

Исп. Назарчук А.А.
8-49620-3-33-23, доб.136

Разослано: общий отдел администрации-2; Марусева Е.В.. -1; отдел по потребительскому рынку – 1, отдел информационного обеспечения -1

Извещение
о проведении открытого аукциона в электронной форме на право размещения нестационарного торгового объекта на территории Талдомского городского округа Московской области

1. Общие положения

№ п/п	Вид информации	Содержание информации
1	2	3
1	Вид и форма торгов	Открытый аукцион в электронной форме на право размещения нестационарного торгового объекта
2	Предмет электронного аукциона	Право на размещение нестационарного торгового объекта на земельных участках, в зданиях, строениях, сооружениях, находящихся в муниципальной собственности, а также на земельных участках, государственная собственность на которые не разграничена, находящихся на территории Талдомского городского округа Московской области
3	Основание для проведения электронного аукциона (решение уполномоченного органа местного самоуправления)	Постановление главы Талдомского городского округа Московской области от 30.11.2023 № 2337 «Об утверждении Положения о проведении открытого аукциона в электронной форме на право размещения нестационарного торгового объекта, на территории Талдомского городского округа Московской области»

4	<p>Наименование организатора электронного аукциона</p>	<p>Администрация Талдомского городского округа Московской области</p>
	<p>Местонахождение</p> <p>Номер контактного телефона организатора аукциона</p> <p>Адрес электронной почты</p> <p>Адрес официального сайта в информационно-телекоммуникационной сети Интернет</p> <p>Подсистема «Единый портал торгов Московской области» государственной информационной системы Московской области «Единая автоматизированная система управления закупками Московской области»</p> <p>Фамилия, имя, отчество (при наличии) ответственного должностного лица</p>	<p>Адрес (почтовый адрес): Московская область, г. Талдом, пл.Карла Марса д. 12, 141900</p> <p>8 (496)-203-33-23 доб.136</p> <p>Адрес электронной почты: tmrpotrebkizo@mail.ru</p> <p>Сайт размещения информации: www.torgi.gov.ru</p> <p>https://easuz.mosreg.ru</p> <p>Е.В. Марусева – заместитель главы Талдомского городского округа</p>
5	<p>Адрес электронной площадки в информационно-</p>	

	телекоммуникационной сети «Интернет»	www.rts-tender.ru
6	Место размещения нестационарного торгового объекта (адресный ориентир), технические характеристики нестационарного торгового объекта (тип, описание внешнего вида, площадь, специализация нестационарного торгового объекта)	Место размещения нестационарного торгового объекта согласно схеме размещения нестационарных торговых объектов, утвержденной постановлением главы Талдомского городского округа Московской области от 11.03.2019 № 455 «Об утверждении Схемы размещения нестационарных торговых объектов на территории Талдомского городского округа Московской области на 2023-2030годы», размещенной на официальном сайте Администрации Талдомского городского округа Московской области: талдом-округ.рф
7	Участник электронного аукциона	Любое юридическое лицо независимо от организационно-правовой формы, формы собственности, места нахождения, места происхождения капитала, любой индивидуальный предприниматель, любое физическое лицо, не являющееся индивидуальным предпринимателем и применяющее специальный налоговый режим «Налог на профессиональный доход», подавшие заявку на участие в электронном аукционе, допущенный аукционной комиссией к участию в электронном аукционе, заявка которого соответствует требованиям Извещения
8	Требования к содержанию и составу заявки	Заявка оформляется по форме, содержащейся в Извещении (приложение 1 к Извещению). Для участия в электронном аукционе заявители представляют в срок, установленный пунктом 17 Извещения, следующие документы: 1) заявка на участие в электронном аукционе

		<p>по установленной в Извещении форме;</p> <p>2) копия документа, удостоверяющего личность заявителя (для индивидуальных предпринимателей и физических лиц, не являющихся индивидуальными предпринимателями и применяющими специальный налоговый режим «Налог на профессиональный доход»);</p> <p>3) копия документа, подтверждающего право лица действовать от имени заявителя (в случае, если заявку подает представитель заявителя), оформленный в соответствии с требованиями законодательства Российской Федерации.</p> <p>Подача заявки на участие в электронном аукционе представителем заявителем подается в соответствии с регламентом оператора электронной площадки.</p>
9	Срок, в течение которого организатор электронного аукциона вправе внести изменения в Извещение	Организатор электронного аукциона вправе принять решение о внесении изменений в Извещение не позднее чем за три дня до даты окончания срока подачи заявок, а именно не позднее «07» июня 2024 г.
10	Срок, в течение которого организатор электронного аукциона вправе отказаться от проведения электронного аукциона	Организатор электронного аукциона вправе отказаться от проведения электронного аукциона не позднее чем за три дня до даты окончания срока подачи заявок на участие в электронном аукционе, а именно не позднее «07» июня 2024 г.
11	Срок, порядок направления запроса и предоставления разъяснений положений извещения	Любое заинтересованное лицо, вправе направить на адрес электронной площадки, указанной в пункте 5 Извещения, запрос о даче разъяснений положений Извещения. В течение одного часа с момента поступления указанного запроса оператор электронной площадки направляет запрос организатору электронного

		<p>аукциона.</p> <p>В течение двух рабочих дней с даты поступления от оператора электронной площадки указанного запроса организатор электронного аукциона размещает на электронной площадке, официальном сайте торгов разъяснений положений Извещения с указанием предмета запроса, но без указания заинтересованного лица, от которого поступил указанный запрос, при условии, что указанный запрос поступил организатору электронного аукциона не позднее чем за пять дней до даты окончания срока подачи заявок.</p> <p>Разъяснение положений Извещения не должно изменять его суть.</p>
12	Дата начала и окончания срока предоставления заинтересованным лицам разъяснений положений извещения	<p>Дата начала предоставления разъяснений положений извещения:</p> <p>«08» мая 2024 г.</p> <p>Дата окончания предоставления разъяснений положений извещения:</p> <p>«05» июня 2024 г.</p>
13	Начальная (минимальная) цена договора (лота)	Начальная (минимальная) цена договора (лота) устанавливается в размере 52214 (Пятьдесят две тысячи двести четырнадцать) рублей 40 копеек
14	«Шаг аукциона»	«Шаг аукциона» составляет 2610 (Две тысячи шестьсот десять) рублей 72 копейки
15	Требования о задатке, размер задатка и порядок его внесения, срок и порядок возврата задатка	<p>Для участия в аукционе устанавливается требование о внесении задатка.</p> <p>Срок внесения задатка¹: с 08.05.2024</p>

¹ устанавливается равным сроку, указанному в пункте 17 Извещения

		<p>по 10.06.2024</p> <p>Размер задатка составляет 3011 (Три тысячи одиннадцать) рублей 92 копейки</p> <p>В целях исполнения требований о внесении задатка для участия в аукционе заявитель с учетом требований Извещения обеспечивает наличие денежных средств на счете оператора электронной площадки в размере, не менее суммы задатка.</p> <p>Перечисление денежных средств на счёт оператора электронной площадки производится в соответствии с регламентом оператора электронной площадки, по следующим реквизитам:</p> <p>Получатель - ООО «РТС-тендер» Наименование банка – Филиал «Корпоративный» ПАО «Совкомбанк» Расчетный счёт – 40702810512030016362 Корр. Счёт – 30101810445250000360 БИК – 044525360 ИНН - 7710357167 КПП - 773001001</p> <p>Назначение платежа: внесение гарантийного обеспечения по Соглашению о внесении гарантийного обеспечения, № аналитического счёта _____ без НДС.</p>
16	Порядок подачи заявки	<p>Лица, прошедшие регистрацию на электронной площадке, вправе подать заявку в электронной форме на участие в электронном аукционе в срок, указанный в пункте 18 Извещения.</p> <p>По истечению срока подачи заявок, установленного пунктом 18 Извещения, заявки</p>

		<p>на участие в аукционе не принимаются.</p> <p>Заявка на участие в электронном аукционе направляется участником электронного аукциона оператору электронной площадки в форме электронного документа с помощью программно-аппаратных средств оператора электронной площадки.</p> <p>В течение срока, определенного регламентом электронной площадки, после получения заявки на участие в электронном аукционе оператор электронной площадки обязан присвоить ей порядковый номер и подтвердить в форме электронного документа, направляемого заявителю, подавшему заявку на участие в электронном аукционе, ее получение с указанием присвоенного ей порядкового номера. Заявитель вправе подать только одну заявку на участие в электронном аукционе.</p>
17	Порядок отзыва заявки	<p>Заявитель, подавший заявку, вправе отозвать заявку не позднее даты окончания срока подачи заявок, направив об этом уведомление оператору электронной площадки.</p> <p>В течение одного рабочего дня со дня поступления уведомления об отзыве заявки оператор электронной площадки прекращает блокирование операций по счету заявителя в отношении денежных средств в размере задатка</p>
18	Дата, время начала и окончания срока подачи заявок	<p>С 09 час. 00 мин. по московскому времени «08» мая 2024 г.</p> <p>до 18 час. 00 мин. по московскому времени «10» июня 2024 г.</p>
19	Дата окончания рассмотрения заявок	<p>С 09 час. 00 мин. по московскому времени</p>

		<p>«11» июня 2024 г.</p> <p>до 18 час. 00 мин. по московскому времени</p> <p>«12» июня 2024 г.</p>
20	Дата и время проведения электронного аукциона	<p>«13» июня 2024 г.</p> <p>Время начала проведения электронного аукциона устанавливается оператором электронной площадки</p>
21	Условия признания участника электронного аукциона победителем электронного аукциона	<p>Победителем электронного аукциона признается его участник, заявка которого соответствует требованиям, установленным в извещении, предложивший наиболее высокую цену договора (лота)</p>
22	Условия признания победителя либо единственного участника электронного аукциона уклонившимся от заключения договора	<p>Победитель электронного аукциона либо единственный участник электронного аукциона признается уклонившимся от заключения договора в случае, если в сроки, предусмотренные настоящим Положением, он не подписал направленный ему организатором электронного аукциона проект договора.</p>
23	Срок и порядок заключения договора	<p>Заключение договора осуществляется в порядке, предусмотренном законодательством Российской Федерации Положением о проведении открытого аукциона в электронной форме на право размещения нестационарного торгового объекта, утвержденным постановлением главы Талдомского городского округа Московской от 30.11.2023 № 2337 «Об утверждении Положения о проведении открытого аукциона в электронной форме на право размещения нестационарного торгового объекта, на территории Талдомского городского округа Московской области» (далее – Положение).</p> <p>По результатам проведения электронного аукциона не допускается заключение договора</p>

		<p>ранее чем через десять дней со дня подведения итогов электронного аукциона.</p> <p>Организатор электронного аукциона обязан направить победителю электронного аукциона или единственному участнику электронного аукциона проект договора в десятидневный срок со дня подведения итогов электронного аукциона, в который включается цена договора (лота), предложенная победителем электронного аукциона при заключении договора с победителем электронного аукциона, либо начальная (минимальная) цена договора (лота) при заключении договора с единственным участником электронного аукциона.</p> <p>Победитель электронного аукциона или единственный участник электронного аукциона обязан подписать проект договора в течение пяти рабочих дней с даты направления ему организатором электронного аукциона проекта договора.</p> <p>Не позднее двух рабочих дней, следующих за днем представления победителем электронного аукциона или единственным участником электронного аукциона подписанного проекта договора, но не ранее истечения срока, указанного в пункте 19.2 Положения, организатор электронного аукциона обязан подписать представленный договор.</p>	
24	Форма, сроки и порядок оплаты по договору	Форма, сроки и порядок	оплаты определены проектом договора

1. Сведения о нестационарном торговом объекте

Перечень лотов, начальная (минимальная) цена договора (лота) по каждому лоту, срок действия договоров

Лот № 1

№	Адресные ориентиры нестационарного торгового объекта	Номер нестационарного торгового объекта в соответствии со схемой размещения нестационарных торговых объектов	Тип нестационарного торгового объекта	Специализация нестационарного торгового объекта	Общая площадь нестационарного торгового объекта, кв. м	Срок действия договора	Начальная (минимальная) цена договора (цена лота) без НДС ___%, руб.*
1	г.Талдом, привокзальная площадь	16	киоск	Пункт быстрого питания	8	1 год с даты заключения	43 512

Начальная (минимальная) цена договора (лота) № 1, включая НДС в размере 20 % - 52 214 (Пятьдесят две тысячи двести четырнадцать) рублей 40 копеек.

«Шаг аукциона» по лоту № 1 – 2 610 (Две тысячи шестьсот десять) рублей 72 копейки.
 Размер задатка по лоту № 1 – 26 107 (Двадцать шесть тысяч сто семь) рублей 20 копеек.

*Порядок исчисления и уплаты налога: НДС 20 % уплачивается в налоговый орган _____ в соответствии с законодательством Российской Федерации (в случае, если является налогоплательщиком налога на добавленную стоимость или не освобожден от исполнения обязанностей налогоплательщика по налогу на добавленную стоимость).

Приложение 1
к Извещению о проведении
открытого аукциона в электронной
форме на право размещения
нестационарного торгового объекта
на территории Талдомского
городского округа Московской
области

В Аукционную комиссию
Заявитель

(ФИО физического лица, не являющегося индивидуальным предпринимателем и применяющего специальный налоговый режим «Налог на профессиональный доход», индивидуального предпринимателя, наименование юридического лица с указанием организационно-правовой формы)

в лице

(ФИО руководителя юридического лица или уполномоченного лица, лица, действующего на основании доверенности)

действующего на основании²

(Устав, Положение, Соглашение, Доверенности и т.д.)

Паспортные данные Заявителя (для физического лица, не являющегося индивидуальным предпринимателем и применяющего специальный налоговый режим «Налог на профессиональный доход» и индивидуального предпринимателя): серия _____ № _____, _____ дата выдачи _____, _____ кем выдан _____:

Адрес: _____

Контактный телефон: _____

ОГРНИП (для индивидуального предпринимателя): № _____

ИНН _____

КПП _____

ОГРН _____

Представитель Заявителя³

(ФИО)

Паспортные данные представителя: серия _____ № _____ дата выдачи _____

кем _____

выдан: _____

Адрес: _____

Контактный _____ телефон: _____

принял решение об участии в аукционе в электронной форме, и обязуется обеспечить поступление задатка в размере руб. (сумма прописью), в сроки и в порядке, установленные в Извещении о проведении электронного аукциона, и в соответствии с Регламентом Оператора электронной площадки.

1. Заявитель обязуется:

² Заполняется при подаче Заявки юридическим лицом, или лицом действующим на основании доверенности.

³ Заполняется при подаче Заявки лицом, действующим по доверенности.

1.1. Соблюдать условия и порядок проведения электронного аукциона, содержащиеся в Извещении о проведении электронного аукциона и Регламенте Оператора электронной площадки.⁴

1.2. В случае признания Победителем аукциона в электронной форме либо единственным участником электронного аукциона заключить договор с Организатором электронного аукциона в порядке и сроки, установленными Извещением о проведении электронного аукциона.

2. Заявитель согласен и принимает все условия, требования, положения Извещения о проведении электронного аукциона, проекта договора и Регламента Оператора электронной площадки, и они ему понятны. Заявителю известны сведения об ориентирах расположения нестационарного торгового объекта, и он не имеет претензий к ним.

3. Заявитель извещен о том, что он вправе отозвать Заявку в любое время до установленных даты и времени окончания срока подачи Заявок на участие в электронном аукционе, в порядке, установленном в Извещении о проведении электронного аукциона.

4. Ответственность за достоверность представленных документов и информации несет Заявитель.

5. Заявитель подтверждает, что на дату подписания настоящей Заявки ознакомлен с порядком проведения электронного аукциона, порядком внесения, блокирования и прекращения блокирования денежных средств в качестве задатка, и они ему понятны.

6. Заявитель осведомлен и согласен с тем, что Организатор электронного аукциона не несет ответственности за ущерб, который может быть причинен Заявителю отменой электронного аукциона, внесением изменений в Извещение о проведении электронного аукциона, а также приостановлением процедуры проведения аукциона в электронной форме. При этом Заявитель считается уведомленным об отмене электронного аукциона, внесении изменений в Извещение о проведении электронного аукциона, внесении изменений в Извещение о проведении электронного аукциона в электронной форме на официальном сайте торгов Российской Федерации в информационно-телекоммуникационной сети «Интернет» для размещения информации о проведении торгов www.torgi.gov.ru.

7. В соответствии с Федеральным законом от 27.07.2006 № 152-ФЗ «О персональных данных» (далее - Федеральный закон от 27.07.2006 № 152-ФЗ), подавая Заявку, Заявитель дает согласие на обработку персональных данных, указанных выше и содержащихся в представленных документах, в целях участия в аукционе (под обработкой персональных данных понимается совершение, в том числе, следующих действий: сбор, систематизация, накопление, хранение, уточнение (обновление, изменение), использование, обезличивание, блокирование, уничтожение персональных данных, описание способов обработки данных приведено в Федеральном законе от 27.07.2006 № 152-ФЗ), а также на передачу

⁴ Ознакомлен с Регламентом Оператора электронной площадки при регистрации (аккредитации) на электронной площадке

такой информации третьим лицам, в случаях, установленных нормативными документами вышестоящих органов и законодательством. Настоящее согласие действует бессрочно и может быть отозвано в любой момент по соглашению сторон. Заявитель подтверждает, что ознакомлен с положениями Федерального закона от 27.07.2006 № 152-ФЗ, права и обязанности в области защиты персональных данных ему известны.

Приложение 2
к Извещению о проведении
открытого аукциона в электронной
форме на право размещения
нестационарного торгового объекта
на территории Талдомского
городского округа Московской
области

Примерная форма

Договор № _____
на размещение нестационарного торгового объекта на территории Талдомского
городского округа Московской области

г. Талдом
Московская область

«___» _____ 20__ г.

Администрация Талдомского городского округа Московской области, в лице _____, действующего на основании _____, в дальнейшем именуемая «Сторона 1», с одной стороны, и _____ в лице _____, действующего на основании _____, в дальнейшем именуемая «Сторона 2», с другой стороны, в дальнейшем совместно именуемые «Стороны», на основании Протокола подведения итогов электронного аукциона от «___» _____ 20__ г. № _____ заключили настоящий Договор о нижеследующем:

1. Предмет Договора

1.1. В соответствии с настоящим Договором Стороне 2 предоставляется право на размещение нестационарного торгового объекта по адресу (адресному ориентиру), указанному в приложении к настоящему Договору, за плату, уплачиваемую в бюджет Талдомского городского округа Московской области.

2. Срок действия Договора

2.1. Настоящий Договор вступает в силу с «___» _____ 20__ и действует на срок действия Схемы размещения нестационарных торговых объектов на территории Талдомского городского округа Московской области до «___» _____ 20__.

3. Оплата по договору

3.1. Годовой размер платы за размещение нестационарного торгового объекта составляет _____, включая НДС 20% в размере _____ рублей.

3.2. Сторона 2 оплатила обеспечение заявки на участие в электронном аукционе в виде задатка в размере _____ (_____) рублей, сумма которого засчитывается в счет платы за размещение нестационарного торгового объекта.

3.3. Оплата по Договору осуществляется в рублях Российской Федерации.

3.4. В случае увеличения размера платы за размещение нестационарного торгового объекта Стороны подписывают соответствующее дополнительное соглашение к договору.

3.5. Первая оплата производится не позднее 5 (пяти) рабочих дней с момента подписания настоящего Договора и перечисляется по реквизитам Стороны 1, указанным в настоящем Договоре в пункте 3.9. Датой оплаты считается дата поступления денежных средств на счет Стороны 1.

3.6. Годовая плата за размещение нестационарного торгового объекта уплачивается в безналичном порядке ежеквартально равными платежами до 15 (пятнадцатого) числа первого месяца текущего квартала.

3.7. Плата за размещение нестационарного торгового объекта сезонного характера уплачивается в безналичном порядке единым платежом в течение 15 (пятнадцати) календарных дней с даты заключения Договора.

3.8. Размер платы за неполный календарный квартал определяется путем деления суммы, указанной в пункте 3.1 настоящего Договора, на количество календарных дней в году и умножения полученной суммы на количество календарных дней в соответствующем квартале, в котором предоставляется право на размещение нестационарного торгового объекта.

3.9. Плата за размещение нестационарного торгового объекта вносится Стороной 2 с момента подписания Договора в течение всего срока его действия независимо от фактического размещения нестационарного торгового объекта по следующим реквизитам: _____

3.10. Сторона 2 не вправе уступать права и осуществлять перевод долга по обязательствам, возникшим из заключенного Договора. Обязательства _____ по такому Договору должны быть исполнены Стороной 2 лично, если иное _____ не установлено законодательством Российской Федерации.

4. Права и обязанности Сторон

4.1. Сторона 1 обязуется:

4.1.1. Предоставить Стороне 2 право на размещение нестационарного торгового объекта, указанного в приложении к настоящему Договору, с момента заключения настоящего Договора.

4.1.2. В течение срока действия настоящего Договора не заключать Договор на право размещения нестационарного торгового объекта по адресу (адресному ориентиру), указанному в приложении к настоящему Договору, с иными лицами.

4.1.3. Направить Стороне 2 сведения об изменении своего почтового адреса,

банковских, иных реквизитов, в срок не позднее трех календарных дней с момента соответствующих изменений в письменной форме с указанием новых реквизитов. В противном случае все риски, связанные с исполнением Стороной 2 своих обязательств по Договору, несет Сторона 1.

4.1.4. Ежедневно контролировать соблюдение Стороной 2 соответствие размещенного нестационарного торгового объекта требованиям законодательства Московской области исходя из информации, указанной в пункте 4.3.15. Договора.

4.2. Сторона 1 имеет право:

4.2.1. Требовать от Стороны 2 надлежащего исполнения обязательств в соответствии с настоящим Договором, а также требовать своевременного устранения выявленных недостатков.

4.2.2. Лично или через специализированные организации осуществлять контроль за выполнением Стороной 2 настоящего Договора.

4.2.3. По истечении 5 (пяти) календарных дней после окончания срока действия Договора без уведомления Стороны 2 осуществить демонтаж нестационарного торгового объекта при неисполнении в установленный Договором срок этой обязанности Стороной 2.

4.3. Сторона 2 обязуется:

4.3.1. Осуществлять установку и эксплуатацию нестационарного торгового объекта в соответствии с условиями настоящего Договора и требованиями законодательства Российской Федерации.

4.3.2. Подготовить за свой счет площадку под размещение нестационарного торгового объекта и обеспечить размещение объекта на твердом покрытии и его готовность к использованию в соответствии с утвержденным архитектурным решением, утвержденным постановлением главы Талдомского городского округа Московской области _____ в 30-дневный срок со дня заключения настоящего Договора.

4.3.3. Осуществлять эксплуатацию нестационарного торгового объекта в полном соответствии с характеристиками размещения нестационарного торгового объекта, указанными в приложении к настоящему Договору.

4.3.4. Не осуществлять раскладку товаров, а также складирование тары и запаса продуктов на прилегающей к нестационарному торговому объекту территории.

4.3.5. В течение 2 (двух) рабочих дней с момента заключения Договора подать заявление о внесении сведений в торговый реестр Московской области (для хозяйствующих субъектов, не включенных в торговый реестр Московской области).

4.3.6. В течение всего срока действия Договора обеспечить:

- надлежащее состояние и внешний вид нестационарного торгового объекта.
- надлежащее состояние прилегающей к нестационарному торговому объекту территории в радиусе 5 (пяти) метров.

4.3.7. Соблюдать требования законодательства Российской Федерации о защите прав потребителей, законодательства Российской Федерации в области обеспечения санитарно-эпидемиологического благополучия населения, требования, предъявляемые законодательством Российской Федерации к продаже отдельных видов товаров.

4.3.8. Своевременно производить оплату в соответствии с условиями настоящего Договора.

4.3.9. Соблюдать требования законодательства Российской Федерации в сфере правил продажи алкогольной и спиртосодержащей продукции, табачной продукции.

4.3.10. После монтажа, демонтажа, ремонта нестационарного торгового объекта, иных работ в месте размещения нестационарного торгового объекта и на прилегающей территории, привести место размещения нестационарного торгового объекта в первоначальное состояние.

4.3.11. Не позднее 5 (пяти) календарных дней со дня окончания срока действия настоящего Договора демонтировать нестационарный торговый объект.

4.3.12. В случае расторжения Договора, а также в случае признания его недействительным, Сторона 2 обязана произвести демонтаж нестационарного торгового объекта в течение 5 (пяти) календарных дней и привести место размещения нестационарного торгового объекта в первоначальное состояние.

4.3.13. Направить Стороне 1 сведения об изменении своего почтового адреса, банковских, иных реквизитов, в срок не позднее 3 (трех) календарных дней с момента соответствующих изменений в письменной форме с указанием новых реквизитов.

4.3.14. Осуществлять деятельность без передачи права на размещение нестационарного торгового объекта (адресному ориентиру), указанному в приложении к настоящему Договору, и ведение предпринимательской деятельности третьим лицам.

4.3.15. Ежедневно самостоятельно оценивать уровень соблюдения обязательных требований к внешнему виду нестационарного торгового объекта путем фотофиксации с использованием мобильного приложения «Проверки Подмосковья» и направлять информацию Стороне 1.

Фотофиксация должна осуществляться в светлое время суток, должна быть достаточно высокого разрешения, чтобы распознать нестационарный торговый объект и ассортимент. Количество фотографий не менее 4 (четыре) (расположение объекта, ассортимент).

4.4. Сторона 2 имеет право:

4.4.1. Беспрепятственного доступа к месту размещения нестационарного торгового объекта.

4.4.2. Использования места размещения нестационарного торгового объекта для целей, связанных с осуществлением прав владельца нестационарного торгового объекта, в том числе с его эксплуатацией, техническим обслуживанием и демонтажем.

4.4.3. Инициировать досрочное расторжение настоящего Договора по соглашению Сторон, если место размещения нестационарного торгового объекта, в силу обстоятельств, за которые Сторона 2 не отвечает, окажется в состоянии, непригодном для использования.

5. Ответственность Сторон

5.1. Стороны несут ответственность за невыполнение либо ненадлежащее выполнение условий Договора в соответствии с законодательством Российской Федерации.

5.2. В случае нарушения Стороной 2 сроков оплаты, предусмотренных настоящим Договором, она обязана уплатить неустойку (пени) в размере 0,1% (ноль целых одна десятая процента) от суммы задолженности за каждый день просрочки в течение 5 (пяти) банковских дней с даты получения соответствующей претензии от Стороны 1.

5.3. В случае размещения нестационарного торгового объекта с нарушением требований законодательства Российской Федерации Сторона 2 обязана уплатить неустойку (штраф) в размере 10% от суммы, указанной в пункте 3.1. настоящего Договора, за каждый факт нарушения, в течение 5 (пяти) банковских дней с даты получения соответствующей претензии Стороны 1.

5.4. Убытки Стороны 1, возникшие в связи с неисполнением (ненадлежащим исполнением) Стороной 2 условий настоящего Договора, взыскиваются в полном размере сверх неустоек, предусмотренных пунктами 5.1 и 5.2 настоящего Договора.

5.5. За ненадлежащее исполнение Стороной 1 обязательств, предусмотренных настоящим Договором, начисляется штраф в виде фиксированной суммы в размере 2,5 % (две целые и пять десятых) процента платы за Договор.

5.6. Возмещение убытков и уплата неустойки за неисполнение обязательств не освобождает Стороны от исполнения обязательств по Договору.

6. Порядок изменения, прекращения и расторжения Договора

6.1. Договор может быть расторгнут:

- по соглашению Сторон;
- в судебном порядке;
- в связи с односторонним отказом Стороны от исполнения обязательств по настоящему Договору в соответствии с законодательством Российской Федерации и настоящим Договором.

6.2. Настоящий Договор может быть расторгнут Стороной 1 в порядке одностороннего отказа от исполнения Договора в случаях:

- невнесения в установленный Договором срок платы по настоящему Договору, если просрочка платежа составляет более 30 (тридцати) календарных дней.

- неисполнения Стороной 2 обязательств, установленных подпунктами 3.5-3.8, 4.1.4, 4.3.1 - 4.3.9, 4.3.14, 9.3, настоящего Договора.

- повторное неисполнение Стороной 2 пункта 4.3.15. Договора;
за однократное неисполнение Стороной 2 пункта 4.3.15. Договора Сторона 1 направляет Стороне 2 предостережение о недопустимости нарушения условий Договора.

6.3. Сторона 1 имеет право расторгнуть настоящий договор в связи с принятием указанных ниже решений, о чем извещает письменно Сторону 2 не менее чем за 1 (один) месяц, но не более чем за 6 (шесть) месяцев до начала соответствующих работ:

- о необходимости ремонта и (или) реконструкции автомобильных дорог в случае, если нахождение нестационарного торгового объекта препятствует осуществлению указанных работ;

- об использовании территории, занимаемой нестационарным торговым объектом, для целей, связанных с развитием улично-дорожной сети, размещением остановок общественного транспорта, оборудованием бордюров, организацией парковочных карманов;

- о размещении объектов капитального строительства регионального и муниципального значения;

- о заключении договора о развитии застроенных территорий в случае, если нахождение объекта препятствует реализации данного договора.

6.4. В случае одностороннего отказа от исполнения настоящего Договора Сторона 1 обязана направить соответствующее уведомление о расторжении Договора Стороне 2 в письменном виде заказным почтовым отправлением с подтверждением получения отправления Стороной 2, либо нарочно под роспись, либо телеграммой, либо посредством факсимильной связи, либо по адресу электронной почты, либо с использованием иных средств связи и доставки, обеспечивающих фиксирование такого уведомления и получение Стороной 1 подтверждения о его вручении Стороне 2.

Выполнение Стороной 1 указанных выше требований считается надлежащим уведомлением Стороны 2 об одностороннем отказе от исполнения настоящего Договора. Датой такого надлежащего уведомления признается дата получения Стороной 1 подтверждения о вручении Стороне 2 указанного уведомления либо дата получения Стороной 1 информации об отсутствии Стороны 2 по его адресу места нахождения.

При невозможности получения указанных подтверждений либо информации датой такого надлежащего уведомления признается дата по истечении 15 (пятнадцати) календарных дней с даты размещения решения Стороны 1 об одностороннем отказе от исполнения настоящего Договора на официальном сайте в информационно-телекоммуникационной сети «Интернет» Стороны 1.

Решение Стороны 1 об одностороннем отказе от исполнения Договора вступает в силу и Договор считается расторгнутым через 10 (десять) календарных дней с даты надлежащего уведомления Стороной 1 Стороны 2 об одностороннем отказе от исполнения настоящего Договора.

6.5. Расторжение Договора по соглашению Сторон производится путем подписания соответствующего соглашения о расторжении.

6.6. В случае досрочного расторжения настоящего Договора на основании пункта 6.2. настоящего Договора, денежные средства, оплаченные Стороной 2, возврату не подлежат.

7. Порядок разрешения споров

7.1. В случае возникновения любых противоречий, претензий и разногласий, а также споров, связанных с исполнением настоящего Договора, Стороны предпринимают усилия для урегулирования таких противоречий, претензий и

разногласий в добровольном порядке с оформлением совместного протокола урегулирования споров.

7.2. Все достигнутые договоренности Стороны оформляют в виде дополнительных соглашений, подписанных Сторонами и скрепленных печатями (при наличии).

7.3. До передачи спора на разрешение суда Стороны принимают меры к его урегулированию в претензионном порядке.

7.4. Претензия должна быть направлена в письменном виде. По полученной претензии Сторона должна дать письменный ответ по существу в срок не позднее 15 (пятнадцати) календарных дней с даты ее получения. Оставление претензии без ответа в установленный срок означает признание требований претензии.

7.5. Если претензионные требования подлежат денежной оценке, в претензии указывается истребуемая сумма и ее полный и обоснованный расчет.

7.6. В подтверждение заявленных требований к претензии должны быть приложены необходимые документы либо выписки из них.

7.7. В претензии могут быть указаны иные сведения, которые, по мнению заявителя, будут способствовать более быстрому и правильному ее рассмотрению, объективному урегулированию спора.

7.8. В случае невыполнения Сторонами своих обязательств и не достижения взаимного согласия споры по настоящему Договору разрешаются в Арбитражном суде Московской области.

8. Форс-мажорные обстоятельства

8.1. Стороны освобождаются за частичное или полное неисполнение обязательств по настоящему Договору, если оно явилось следствием обстоятельств непреодолимой силы.

8.2. Сторона, для которой создавалась невозможность исполнения обязательств, обязана в письменной форме в 10-дневный срок известить другую Сторону о наступлении вышеизложенных обстоятельств, предоставив дополнительно подтверждение компетентных органов.

8.3. Невыполнение условий пункта 8.2. Договора лишает Сторону права ссылаться на форс-мажорные обстоятельства при невыполнении обязательств по настоящему Договору.

9. Прочие условия

9.1. Вносимые в настоящий Договор дополнения и изменения оформляются письменно дополнительными соглашениями, которые являются неотъемлемой частью настоящего Договора с момента их подписания Сторонами.

9.2. Настоящий Договор составлен в трех экземплярах, имеющих равную юридическую силу, по одному экземпляру для каждой Стороны.

9.3. Неотъемлемой частью настоящего Договора является «Характеристики размещения нестационарного торгового объекта».

10. Адреса, банковские реквизиты и подписи Сторон

Сторона 1

Сторона 2

Приложение 1
к Договору на размещение
нестационарного торгового объекта
на территории Талдомского
городского округа Московской
области
от «__» __ 202__ г. № _____

Характеристики
размещения нестационарного торгового объекта

№	Адресные ориентиры нестационарного торгового объекта	Номер нестационарного торгового объекта в соответствии со схемой размещения нестационарных торговых объектов	Описание внешнего вида нестационарного торгового объекта	Тип нестационарного торгового объекта	Специализация нестационарного торгового объекта	Общая площадь нестационарного торгового объекта кв. м.

Адреса, банковские реквизиты и подписи Сторон

Сторона 1

Сторона 2

Приложение 2
к Договору на размещение
нестационарного торгового
объекта на территории
Талдомского городского округа
Московской области
от «__» __ 202__ г. № __

**Требования к архитектурно-художественному
облику территорий Талдомского городского округа в части требований к
внешнему виду нестационарных строений, сооружений»**

Настоящий Типовой архитектурно-художественный облик нестационарных торговых объектов подлежит обязательному применению при разработке проектов НТО, планируемых к размещению (кроме сезонного размещения).

**Рис. "Варианты внешнего вида модулей киоска в зависимости
от типов застройки"**

Вариант

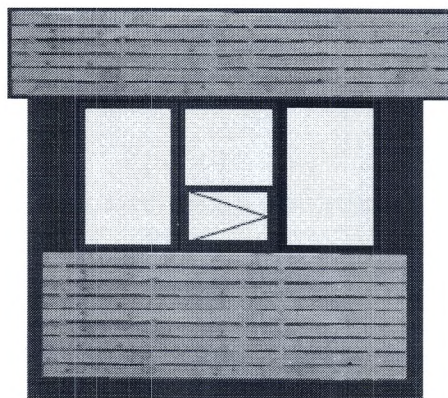

Главный фасад

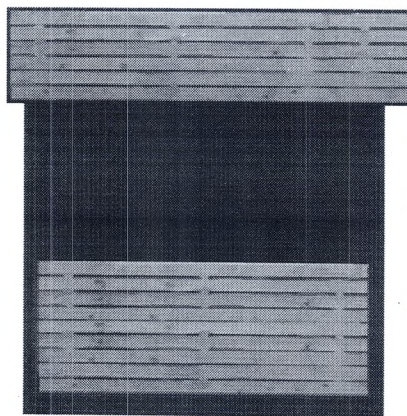

Торцевые фасады

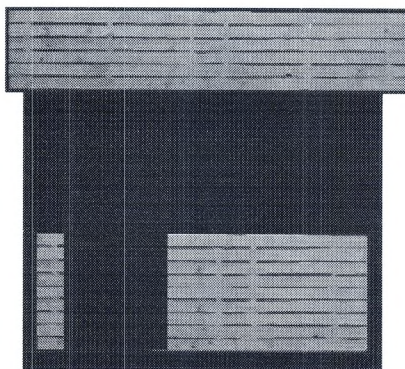

Фасад со служебным входом

Вариант колористики

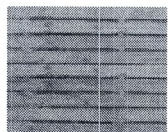

- планкин, лиственница с покрытием маслом (аналог Tikkurila №5050)



- панели из алюминиевого композитного материала (RAL 8017)

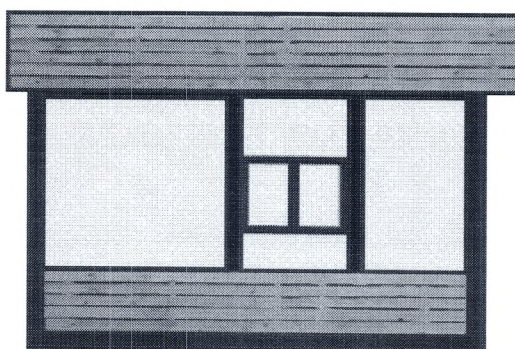
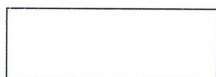

Главный фасад

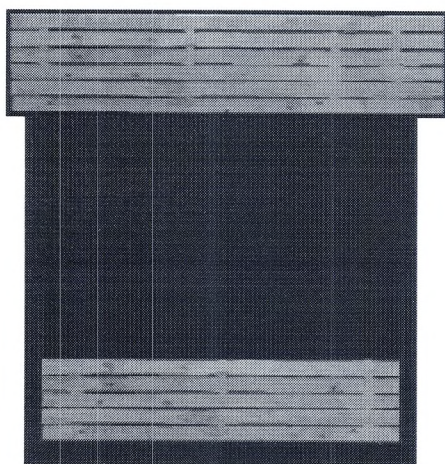

Торцевые фасады

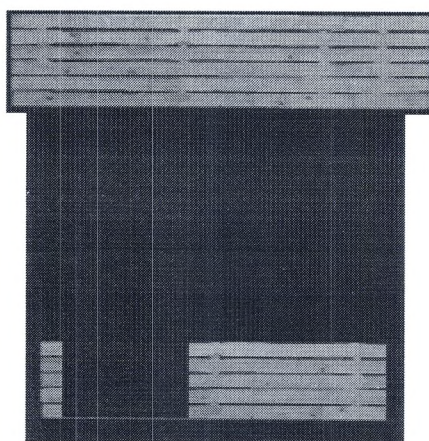

Фасад со служебным входом

Вариант колористики

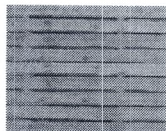

- планкин, лиственница с покрытием маслом (аналог Tikkurila №5050)



- панели из алюминиевого композитного материала (RAL 8017)

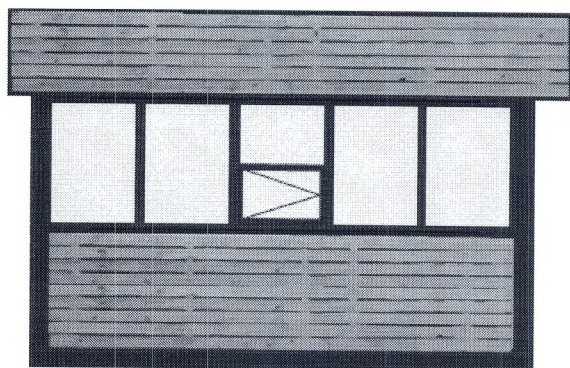

Главный фасад

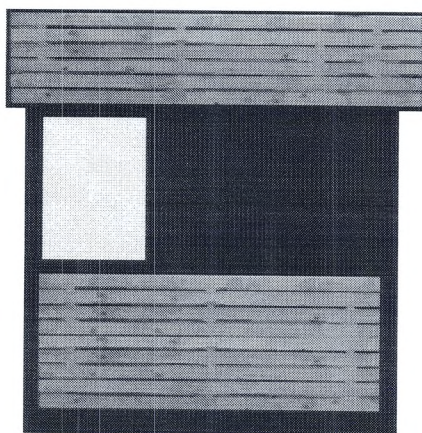

Торцевые фасады

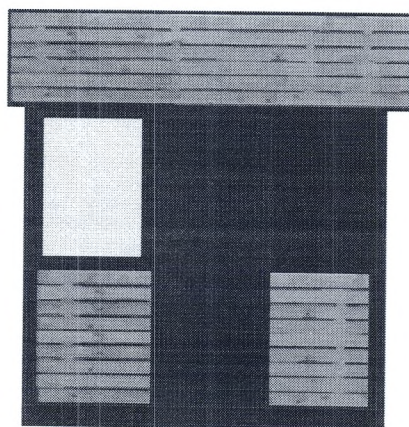

Фасад со служебным входом

Вариант колористики



Рис. "Основные параметры места размещения нестационарного торгового объекта для киосков"

СХЕМЫ МЕСТА РАЗМЕЩЕНИЯ НЕСТАЦИОНАРНОГО ТОРГОВОГО ОБЪЕКТА ПРИ ОСТРОВНОМ РАЗМЕЩЕНИИ КИОСКА С ТУПИКОВЫМ ПРОХОДОМ:

при ширине тротуара до 2,0 м:

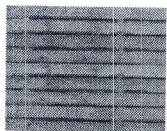
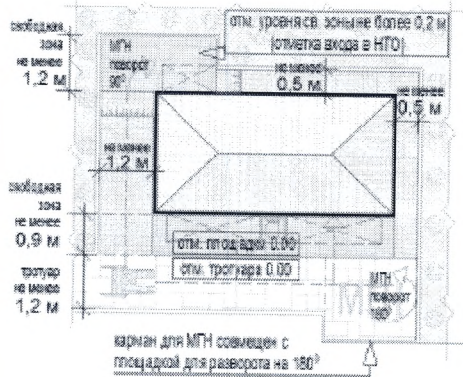

при ширине тротуара 2,0 м и более:

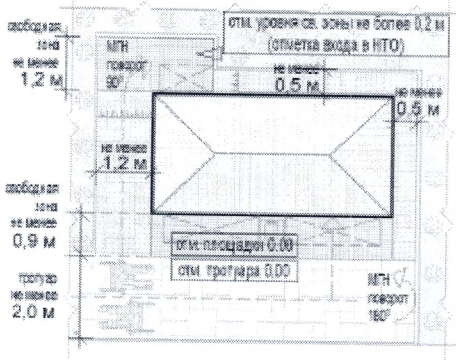

СХЕМЫ МЕСТА РАЗМЕЩЕНИЯ НЕСТАЦИОНАРНОГО ТОРГОВОГО ОБЪЕКТА ПРИ РАЗМЕЩЕНИИ КИОСКА НА Т-ОБРАЗНОМ ПЕРЕКРЕСТЬЕ ТРОТУАРОВ (ПЕШЕХОДНЫХ ДОРОЖЕК):

при ширине тротуара до 2,0 м:

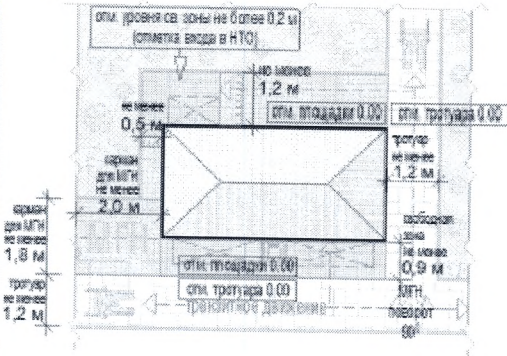

при ширине тротуара 2,0 м и более:

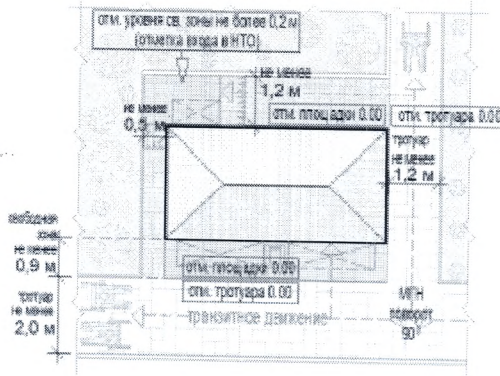

СХЕМЫ МЕСТА РАЗМЕЩЕНИЯ НЕСТАЦИОНАРНОГО ТОРГОВОГО ОБЪЕКТА ПРИ РАЗМЕЩЕНИИ КИОСКА НА П-ОБРАЗНОМ ПЕРЕКРЕСТЬЕ ТРОТУАРОВ:

при ширине тротуара 1,2- 2,0 м и более:

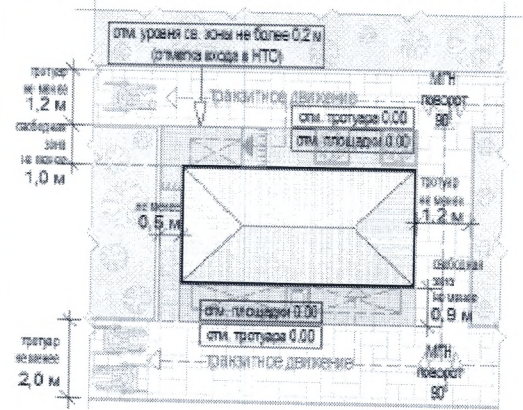

формула расчета площади места размещения нестационарного торгового объекта:

$$S_{\text{нто}} = \Delta_{\text{нто}} \times \text{Ш}_{\text{нто}}$$

где:

$S_{\text{нто}}$ - площадь места размещения нестационарного торгового объекта

$\Delta^{\text{м}}$ - длина места размещения нестационарного торгового объекта

$\text{Ш}^{\text{м}}$ - ширина места размещения нестационарного торгового объекта

$$\Delta_{\text{нто}} = \text{O}^1 + \Delta^1 + \text{O}^2$$

где:

O^1 - расстояние от левого края места размещения до стены киоска (до ступеней при входе)
(без входной двери или прохода к двери - не менее 0,5 м,
без входной двери или прохода к двери с расположением вдоль тротуара (дорожки) - 0,0 м
с входной дверью или проходом к двери - не менее 1,2)

Δ^1 - длина киоска (по внешней границе наружной стены)

O^2 - расстояние от правого края места размещения до стены киоска (до ступеней при входе)
(без входной двери или прохода к двери - не менее 0,5 м,
без входной двери или прохода к двери с расположением вдоль тротуара (дорожки) - 0,0 м
с входной дверью или проходом к двери - не менее 1,2)

$$\text{Ш}_{\text{нто}} = \text{O}^3 + \text{Ш}^1 + \text{O}^4$$

где:

O^3 - расстояние от края места размещения до стены киоска с прилавком
(равно ширине навеса над прилавком, но не менее 0,9 м)

Ш^1 - ширина киоска (по внешней границе наружной стены)

O^4 - расстояние от края места размещения до стены киоска без прилавка (до ступеней при входе)
(без входной двери или прохода к двери - не менее 0,5 м,
без входной двери или прохода к двери с расположением вдоль тротуара (дорожки) - 0,0 м
с входной дверью или проходом к двери - не менее 1,2)

ПРИМЕР расчета для киоска при островном размещении:

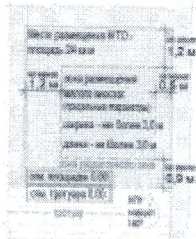

$$S_{\text{нто}} = \Delta_{\text{нто}} (1,2 + 3 + 0,5) \times \text{Ш}_{\text{нто}} (0,9 + 3 + 1,2) = 4,7 \times 5,1 = 23,97$$

= с округлением до целого числа $S_{\text{нто}} = 24$ кв. м

ПРИМЕР расчета для киоска при Т-образном перекрестке тротуаров (пешеходных дорожек):

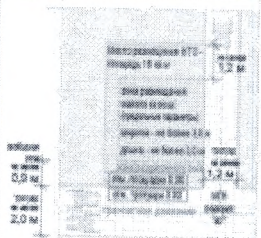

$$S_{\text{нто}} = \Delta_{\text{нто}} (0,5 + 3 + 0,0) \times \text{Ш}_{\text{нто}} (0,9 + 3 + 1,2) = 3,5 \times 5,1 = 17,85$$

= с округлением до целого числа $S_{\text{нто}} = 18$ кв. м